



CONTENIDO

Confort

P. 15



Controlar la luz solar

P. 16

Lamas de protección solar

Techo fijo



Refugio

P. 22

Calefacción

Sensor de lluvia

Tecnologías innovadoras



Iluminación

P. 30

Personalización

P. 33

Personalización

Opciones adicionales

Control inteligente

Calidad

p. 39

Resistencia estructural

Sostenibilidad

Instalaciones de vanguardia



Aero® Aero® Skye Aero® Canvas

La extensión integrada de su hogar.

Cree el espacio exterior definitivo con Aero: una cubierta elegante y completamente integrada que se funde a la perfección con cualquier diseño, ofreciendo un control dinámico de la luz y el espacio al tiempo que preserva la pureza de las líneas y los materiales.

Aero es una apuesta por el minimalismo, la elegancia y las vistas ininterrumpidas.

Aero está disponible en tres versiones:

- Cubierta con lamas de aluminio orientables (Aero)
- Cubierta con lamas de aluminio orientables y retráctiles (Aero Skye)
- Cubierta fija de chapa de acero revestida con tejido técnico tensado en la parte inferior (Aero Canvas)

La colección Aero convierte cualquier espacio exterior, ya sea una estructura nueva o existente, en una extensión a medida del hogar, donde la luz, la sombra y la ventilación se regulan con precisión para crear el ambiente perfecto.



Aero®

Estructura y lamas RAL 9005
Led hacia arriba/abajo
Lineo Heat
Francia



Aero® Skye

Estructura y lamas RAL 7035
Sistema Beam Heat & Sound
Italia



Aero®

Estructura RAL 9001
Lamas RAL 7016
Francia



Aero® Infinity

Estructura y lamas RAL 1015
Francia



Confort

La comodidad y la arquitectura se integran a la perfección. Gracias a su ingeniería de precisión, el sistema Aero se adapta de forma impecable a la estructura principal del edificio.



Controlar la luz solar



Cobertizo

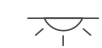

Iluminación



Controlar la luz solar

¿Luz solar a tu medida? Con Aero, es muy fácil. Domine la luz y la sombra con soluciones que se adapten a su visión arquitectónica. Ya sea la flexibilidad de las lamas orientables, la apertura total de un techo retráctil o la elegancia minimalista de un techo fijo, cada variante de Aero se integra sin fisuras en el diseño del edificio.



Aero®

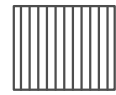

Lamas orientables

Lamas de protección solar

Las lamas de Aero pueden orientarse hasta 150° y las de Aero Skye hasta 135°, permitiendo regular la entrada de sol o generar sombra según la hora del día.

Protección solar: Bloqueo de la luz al abrir

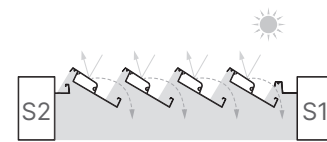

Luz solar indirecta

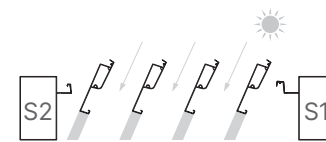

Luz solar directa

Máxima luz solar: Entrada de la luz al abrir

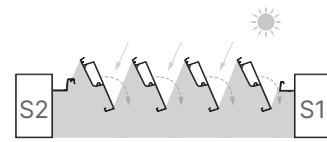

Luz solar indirecta

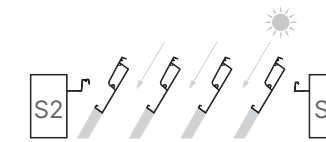

Luz solar directa



Aero® Skye

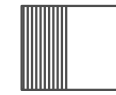

Lamas orientables y retráctiles

Máxima luz solar: Entrada de la luz al abrir

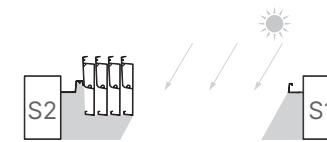

Techo retráctil

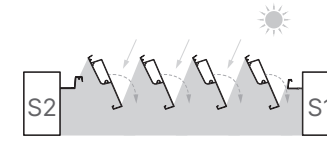

Luz solar indirecta

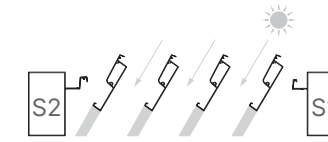

Luz solar directa

Tecnología S-Drive

La tecnología S-drive de Aero Skye garantiza una apertura uniforme y suave de las lamas mediante la distribución equitativa de la fuerza motriz a través de un husillo de acero inoxidable.

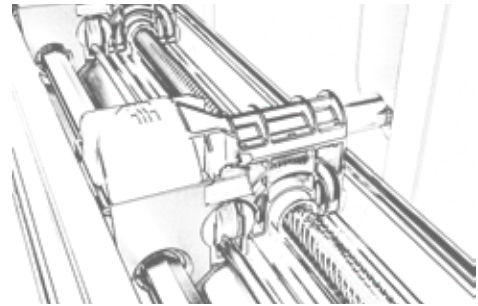

S-DRIVE
PATENTED TECHNOLOGY



Aero[®] Canvas



Techo fijo

Aero Canvas es una solución minimalista que combina un robusto techo superior de chapa de acero con tratamiento anticorrosión y un revestimiento interior confeccionado con tejido técnico tensado, utilizando la tecnología Fixscreen. Ofrece protección máxima contra el sol y la lluvia, a la vez que se integra perfectamente en cualquier estilo arquitectónico.

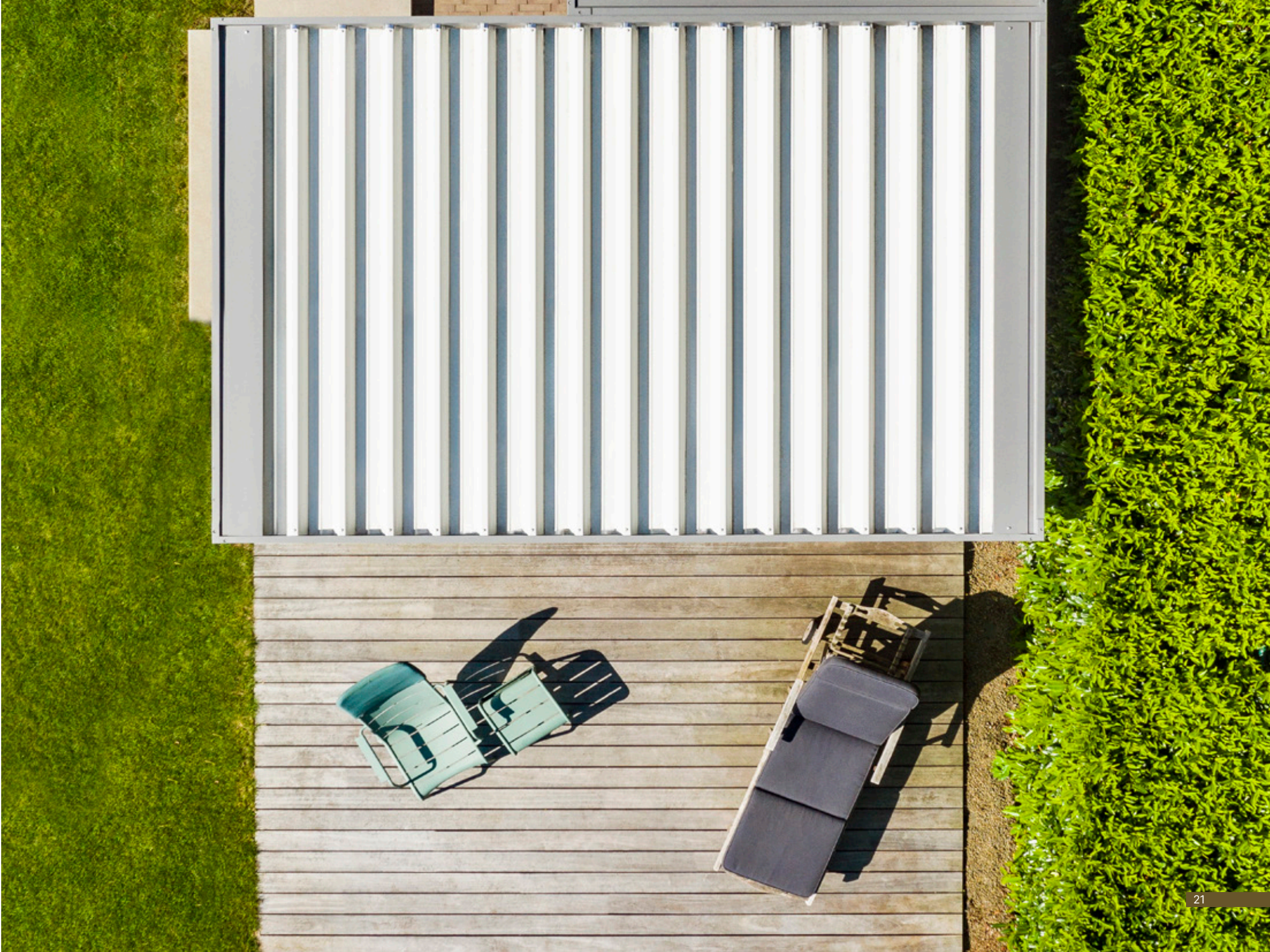
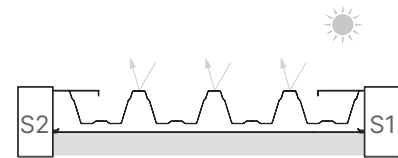



Refugio

Ya sea para protegerle del sol intenso, resguardarle de una lluvia inesperada o crear un espacio acogedor que bloquee la brisa nocturna, Aero está diseñado para ofrecerle cobertura total. Disfrute del exterior con la máxima protección y estilo.



Calefacción

Al integrar elementos calefactores en su espacio exterior, se crea el clima ideal en todo momento, incluso en invierno.

Lineo® Heat (Aero)

Nuestro sistema de lama fija con calefacción de 1400 W integrada y equipado con lámparas de infrarrojos de onda corta es único en el mercado. Disfrutará de una distribución inmediata del calor y de un agradable calor radiante justo donde lo necesita. Puede elegir entre una versión con uno o con dos elementos calefactores por lama (1400 o 2800 W) y entre una cubierta de vidrio cerámico negra o blanca.

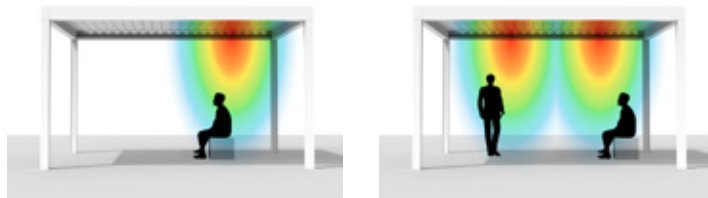

*Tecnología eficiente
ubicada exactamente
donde la necesita.*

Sistema Beam Heat & Sound (Aero & Aero Skye)

Con el sistema Beam Heat & Sound, podrá disfrutar de su música favorita y de calefacción funcional las 24 horas del día, los 7 días de la semana. Este módulo se extiende a lo largo de todo el ancho del techo de su pérgola y está lacado en el mismo color que la misma. Tanto los altavoces como los elementos calefactores se integran de forma perfecta, lo que le da un aspecto muy elegante a esta opción. Este elemento se puede girar hasta 30 grados para optimizar la distribución del calor. Todos los cables quedan ocultos de forma invisible en la estructura de la pérgola. La calefacción funciona mediante radiación infrarroja de onda corta (2400 W), proporcionando una distribución instantánea del calor y una sensación de confort.

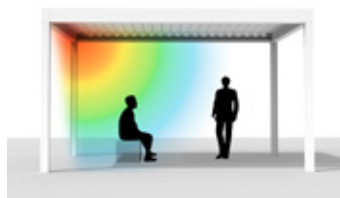

Bluetooth

A su vez, el sistema de audio impermeable crea una atmósfera acogedora bajo su pérgola. Se puede conectar a un sistema multisala o controlar mediante bluetooth.





Sensor de lluvia

Para ofrecer una protección óptima, nuestras pérgolas Aero y Aero Skye se pueden combinar con un sensor de lluvia. Este sensor monitoriza el entorno y, si detecta lluvia, cierra automáticamente el techo de lamas, manteniendo secos el espacio y los muebles situados bajo su pérgola.

Es más, el sensor cuenta con un sensor de temperatura integrado que le permite funcionar también como sensor de nieve. Cuando se detecta precipitación a una temperatura inferior a la establecida, el sensor la reconoce como nieve y desplaza el techo a la posición predefinida en caso de nieve.

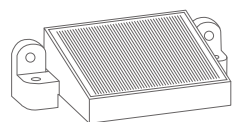

Tecnologías innovadoras



Protecto® (Aero & Aero Skye)

Perfil de protección extra ubicado entre las lamas de la pérgola y el canalón perimetral. Este perfil ofrece protección contra el viento, la lluvia y la nieve que pueden entrar en la pérgola, entre las lamas y el marco.

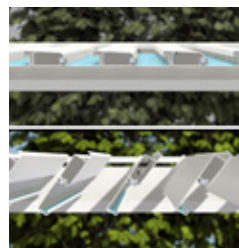

Lamas antigoteo (Aero & Aero Skye)

Gracias a un sistema de goterones de aluminio integrados en las lamas, se evita el goteo de agua sobre el mobiliario y el pavimento al abrir las lamas tras una lluvia.



Sin salpicaduras de agua (Aero & Aero Skye)

Los canalones están equipados con difusores especiales para evitar salpicaduras de agua.



Drenaje de agua

Gracias al sistema de drenaje de agua integrado, el agua fluye hacia la tubería de drenaje de la estructura o del edificio en el que se coloca el Aero.

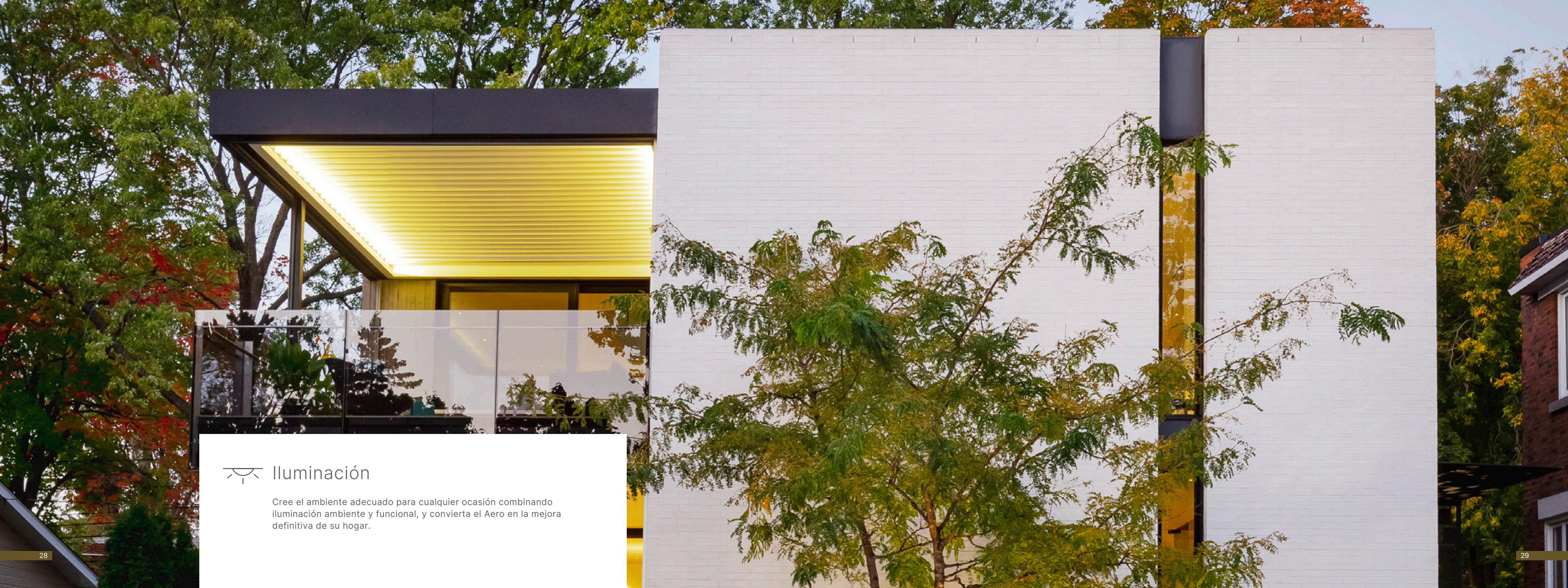

Iluminación

Cree el ambiente adecuado para cualquier ocasión combinando iluminación ambiente y funcional, y convierta el Aero en la mejora definitiva de su hogar.

Iluminación

La luz funcional y ambiental van de la mano para crear atmósferas únicas y personalizadas. Las soluciones de iluminación de alta calidad para uso en exteriores son regulables y están disponibles en blanco cálido o blanco puro. Para nuestro Up/Down LED, incluso puede elegir iluminación en distintos colores RGB.

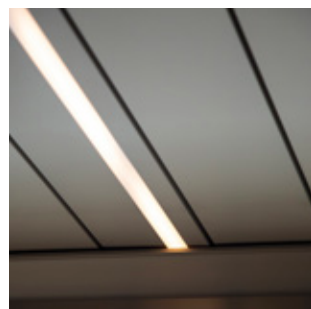

Iluminación led integrada en las lamas Aero. 180 ledes de alta calidad por metro ofrecen una potencia lumínica muy alta, con una distribución uniforme y sin puntos visibles.

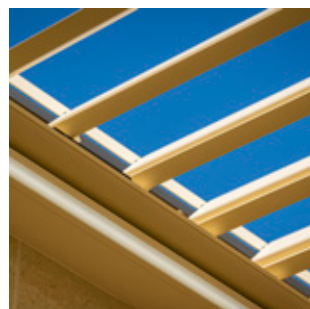

Iluminación led integrada en el interior del marco. Equipado con iluminación hacia arriba y hacia abajo, el sistema Up/Down LED proporciona una luz ambiente directa o indirecta.

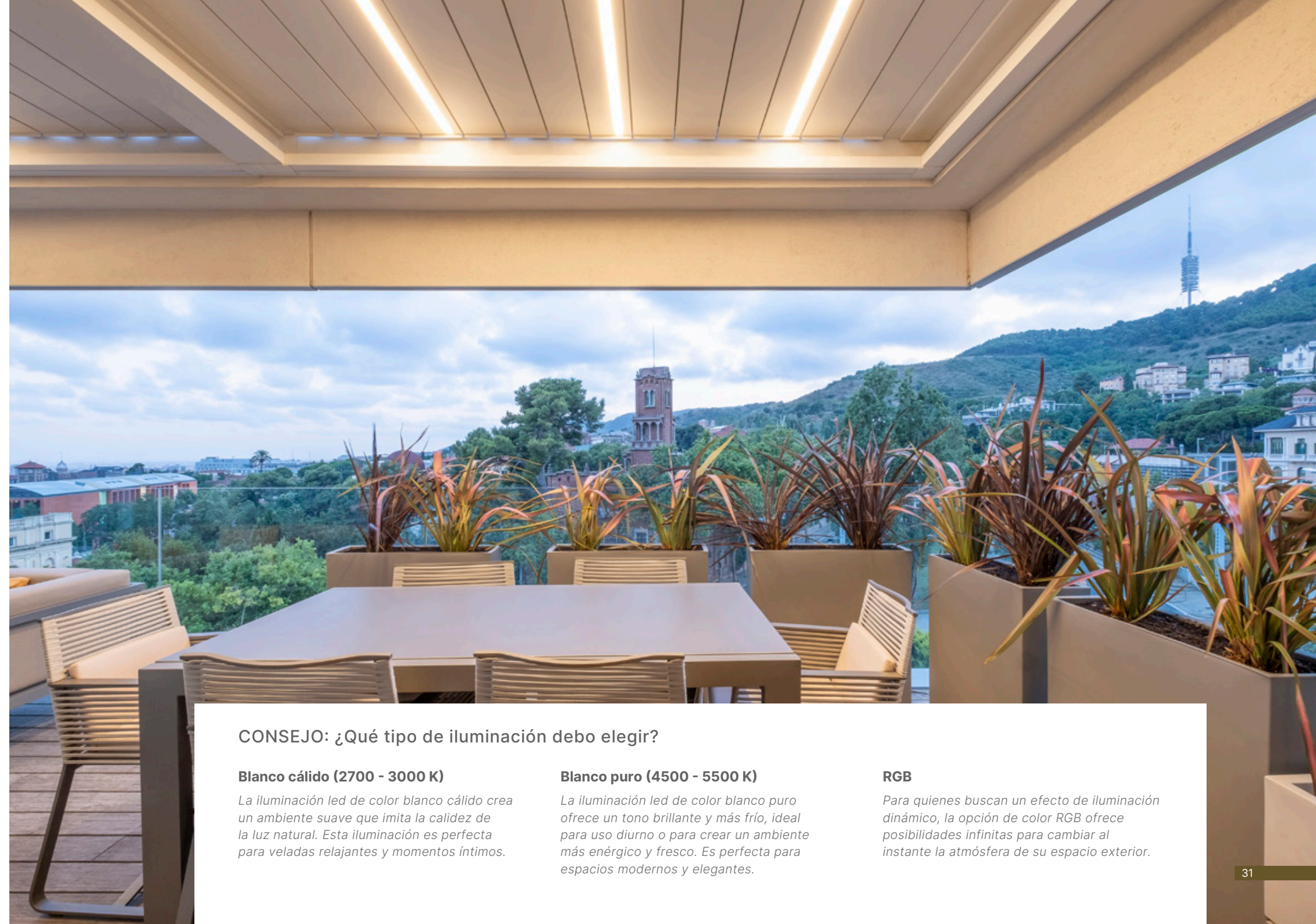

CONSEJO: ¿Qué tipo de iluminación debo elegir?

Blanco cálido (2700 - 3000 K)

La iluminación led de color blanco cálido crea un ambiente suave que imita la calidez de la luz natural. Esta iluminación es perfecta para veladas relajantes y momentos íntimos.

Blanco puro (4500 - 5500 K)

La iluminación led de color blanco puro ofrece un tono brillante y más frío, ideal para uso diurno o para crear un ambiente más energético y fresco. Es perfecta para espacios modernos y elegantes.

RGB

Para quienes buscan un efecto de iluminación dinámico, la opción de color RGB ofrece posibilidades infinitas para cambiar al instante la atmósfera de su espacio exterior.



Personalización

Renson cuenta con una amplia gama de opciones de personalización, lo que le permite diseñar el ambiente exterior ideal que refleje su estilo único y satisfaga todas sus necesidades prácticas. Desde la elección del color hasta los materiales y acabados, puede crear una pérgola que se integre a la perfección con la estética de su hogar y que, al mismo tiempo, enriquezca su estilo de vida al aire libre.

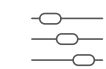

Personalización



Opciones adicionales



Control inteligente



Aluminio

Nuestras pérgolas (estructura y techo) están disponibles en cualquier color RAL, por lo que encontrará la tonalidad perfecta para complementar su estilo. Al coordinar los acabados con la arquitectura existente, se consigue un conjunto armónico y visualmente atractivo.

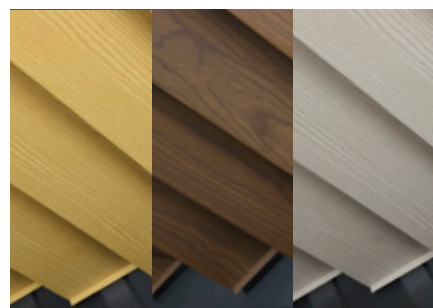

Lamas con aspecto de madera (Aero)

Puede optar por el aspecto natural de la madera, pero sin renunciar a las ventajas del aluminio:

- Facilidad de mantenimiento
- Solidez del color
- Conservación de la forma



Techo de tejido de fibra de vidrio (Aero Canvas)

Por arriba, el Aero Canvas está acabado con un techo tensado de tejido de fibra de vidrio único y patentado. La fibra de vidrio se adapta a la estructura gracias a nuestra contrastada tecnología Fixscreen. Esto confiere al techo un acabado horizontal, sin juntas y limpio, sin vigas intermedias.

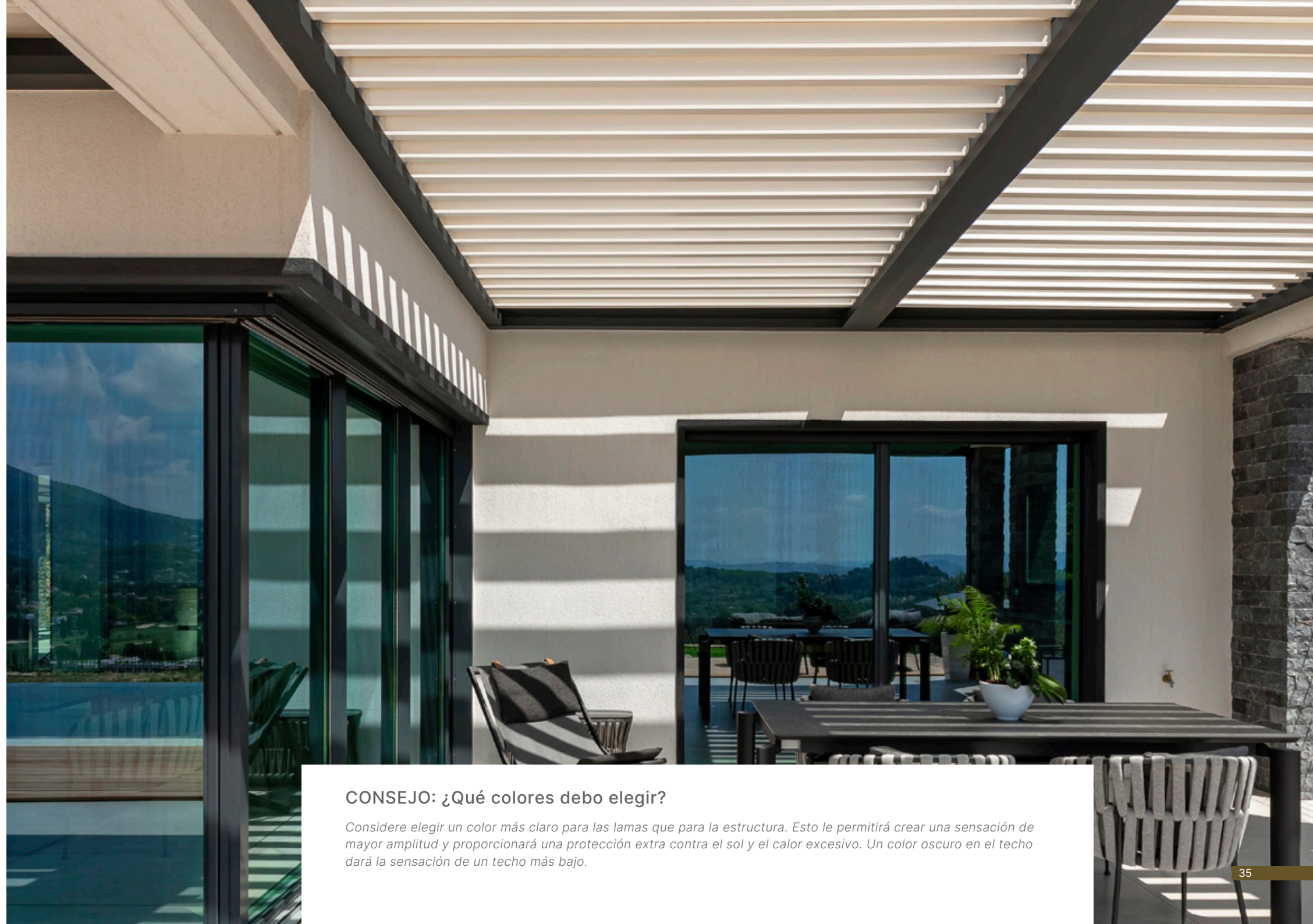

CONSEJO: ¿Qué colores debo elegir?

Considere elegir un color más claro para las lamas que para la estructura. Esto le permitirá crear una sensación de mayor amplitud y proporcionará una protección extra contra el sol y el calor excesivo. Un color oscuro en el techo dará la sensación de un techo más bajo.



Opciones adicionales

Para adaptarnos a todas sus necesidades y preferencias personales, ofrecemos las siguientes opciones adicionales que pueden integrarse en su pérgola Aero.



Lama fija, no orientable (Aero)

Lineo Fix es una lama fija, no orientable, que le permite incorporar accesorios adicionales a su techo de lamas, tales como calefacción, sistema de sonido, opciones de iluminación adicional, un ventilador exterior, etc.

Reemplaza una lama orientable estándar y pasa desapercibida cuando el techo está cerrado.



Lamas translúcidas (Aero)

Gracias a las lamas Lineo Luce, es posible aumentar la entrada de luz natural incluso con el techo completamente cerrado. Fabricadas en vidrio laminado de seguridad y perfiles portantes de aluminio, estas lamas permiten crear una mayor sensación de apertura.



Control inteligente

Aplicación Renson Connect

La aplicación Renson Connect es una de las favoritas para el control inteligente de su pérgola desde su smartphone o tableta. De esta manera, podrá manejar fácilmente el techo de láminas, los estores, la iluminación led y la calefacción de su pérgola, incluso cuando esté fuera de su casa. La aplicación Renson Connect se puede descargar de forma gratuita y es muy fácil de configurar y utilizar. Esta aplicación se puede usar en combinación con todas las pérgolas Renson controladas por radio (compatibles con Somfy io y RTS). Para ello, será necesario que su vivienda cuente con un centro de control inteligente Tahoma de Somfy.

La tecnología de comunicación inteligente io-homecontrol muestra inmediatamente el estado de sus diversas opciones (lamas, estor, iluminación, calefacción) en la aplicación. ¡La comunicación entre sus sistemas está encriptada, por lo que es muy segura!



Transmisores manuales

Controle su pérgola con un mando a distancia. Bastará con un toque para abrir o cerrar el techo de lamas, regular la iluminación, accionar los accesorios y más.



Interruptor de pared

El interruptor de pared Somfy es la solución ideal para quienes prefieren un control táctil en un interruptor físico.



Domótica

Además, su pérgola puede integrarse en el sistema de domótica de su hogar. Esto permite obtener funciones de planificación y automatización aún más avanzadas y ofrece un estilo de vida al aire libre verdaderamente conectado.





Calidad

Cada pérgola está fabricada con aluminio de precisión, acabados resistentes a la intemperie y tecnología de vanguardia para garantizar un rendimiento duradero en cualquier clima.



Resistencia estructural



Sostenibilidad



Instalaciones de vanguardia



Resistencia estructural

En Renson garantizamos los más altos estándares de calidad al someter nuestros productos a rigurosas pruebas y certificaciones conforme a las normativas más exigentes del sector.



Estructura de aluminio

Todas las pérgolas Aero se realizan con perfiles de aluminio extruido, reconocidos por ser ligeros, resistentes, anticorrosivos y capaces de soportar condiciones climáticas extremas.



Drenaje de agua

La resistencia al agua y su drenaje se prueban mediante un sistema de pulverización que simula tormentas de lluvia. De esta manera, determinamos el caudal de nuestras pérgolas y cómo optimizarlo aún más.



Capacidad de carga

Las pérgolas se exponen a diversas condiciones climáticas, como el viento y la nieve. Estas fuerzas se determinan mediante cálculos de resistencia estática y se validan mediante pruebas internas. Las capacidades de carga máxima dependen de la estructura básica, la superficie, el modelo, los complementos utilizados y la ubicación. Como punto de partida, la estructura puede desviarse 1/200 de su dimensión más larga, sin deformación permanente. Esto es posible gracias al sistema patentado de tensado del marco. En caso de nevadas intensas, el techo debe estar abierto.



Viento

Si, por la razón que sea, las lamas de techo permanecen cerradas a velocidades del viento superiores a 50 km/h, las pruebas en túnel de viento han demostrado que pueden soportar velocidades del viento de hasta 120 km/h.

En el caso de la Aero Skye, pueden soportar hasta 160 km/h únicamente con lamas apiladas.

En la Aero Canvas, utilizamos un textil de fibra de vidrio tensado equipado con tecnología Fixscreen que resiste velocidades del viento de hasta 120 km/h.





Sostenibilidad

La elección del aluminio como material principal para las pérgolas Renson es una decisión muy consciente. Marca la pauta de nuestra historia de vida al aire libre sostenible.

El aluminio es altamente resistente a las inclemencias del tiempo y requiere un mantenimiento mínimo. Además, el hecho de que sea altamente reciclable contribuye a reducir nuestra huella ecológica.

Asimismo, nuestros productos se fabrican en una planta de producción de última generación, impulsada por energía renovable, en la que se cumplen estrictos estándares para minimizar las emisiones. El resultado es una pérgola que cumple los más altos estándares, permitiéndole disfrutar de su espacio exterior sin preocupaciones.

Garantía

Tras la instalación, registre en línea su pérgola y reciba una garantía de 10 años tanto para la estructura como para la pintura.



Pérgolas	10 años	5 años	2 años
Amani, Camargue, Camargue Skye, Algarve, Algarve Canvas, Aero, Aero Skye, Aero Canvas, Lapure	⊙ ¹		
Adherencia, color y brillo de la laca	⊙ ¹		
Lineo Luce, Lineo Fix, Protecto		⊙	
Motores Somfy y Renson		⊙	
Mandos		⊙	
Sensores Somfy		⊙	
Sensor de lluvia			⊙
Iluminación, calefacción, sonido			⊙
Accesorios			
Tecnología Fixscreen		⊙	
Tejidos de fibra de vidrio, poliéster y acrílicos		⊙ ²	
Loggia		⊙	
Paneles deslizantes de cristal		⊙	
Paredes fijas (Linus, Linarte)		⊙	
Cortinas de exterior		⊙	

¹ 10 años tras el registro. Garantía estándar de 5 años para zonas situadas a menos de 500 m de la costa o zonas muy contaminadas, en el aspecto madera, la fundición de aluminio y los pies de montaje. Los vapores clorados en un entorno exterior no afectan al sistema del motor, pero el contacto directo de las columnas y/o los pies de montaje con agua clorada puede provocar el desprendimiento del revestimiento. Por lo tanto, es preferible instalar la pérgola en un lugar donde no pueda entrar en contacto directo con el agua de la piscina o del mar (esto no está cubierto por la garantía).

² Las ondulaciones típicas de los tejidos de poliéster no están cubiertas por la garantía. Garantía de 2 años en todo el ancho de Crystal.

Kit de mantenimiento Renson

Su pérgola está diseñada para durar muchos años al aire libre, en diferentes condiciones climáticas. Para maximizar la vida útil de su pérgola, le recomendamos limpiarla y mantenerla anualmente con el Kit de mantenimiento Renson. Los productos incluidos en este Kit de mantenimiento han sido seleccionados atentamente y ayudan a preservar la intensidad del color y el brillo del aluminio pintado en polvo, ofreciendo protección adicional contra la lluvia ácida, el aire salino y los rayos UV.



Mantenimiento mínimo y máxima comodidad

Renson está muy enfocada en la facilidad de uso y mantenimiento. porque cuanto menos tiempo dedique a la limpieza, más tiempo disfrutará de su espacio exterior.





Instalaciones de vanguardia



1. Almacén automatizado



- Almacén de 27 metros de altura
- 28 plantas
- Inteligencia artificial



2. Manipulación de perfiles



- Procesos automatizados
- Serrado, fresado, lijado, soldadura, etc.



3. Aorta



- Almacenamiento intermedio
- Optimización del recubrimiento en polvo



4. Lacado



- Rieles de 2 kilómetros de longitud
- 3 cabinas de pulverización
- Más de 300 colores estándar



5. Montaje

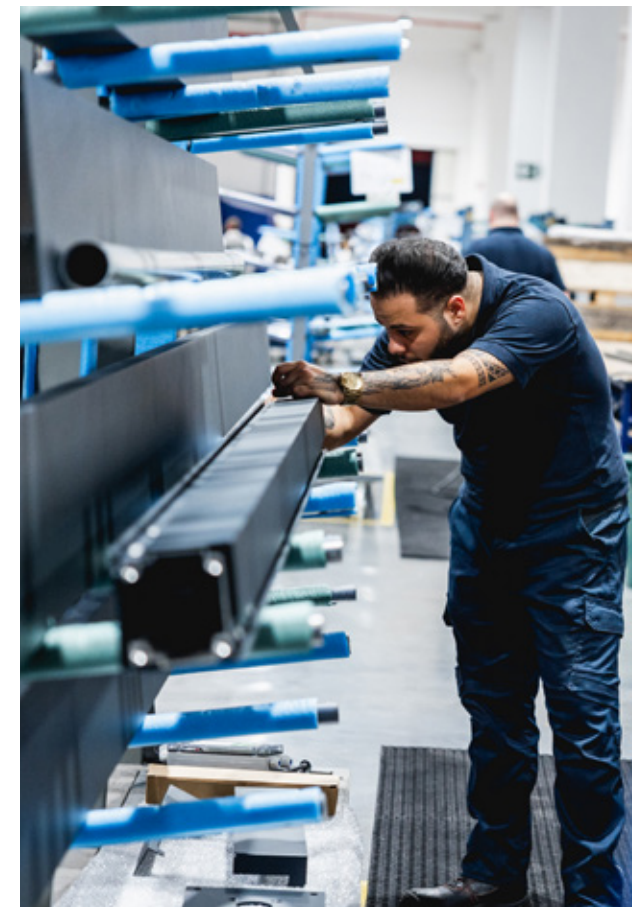

- Más de 500 piezas
- Montaje previo al máximo (tanto mecánico como electrónico)



6. Embalaje



- Embalaje en una caja de madera resistente para envíos a nivel mundial



Profesionales oficiales de Renson en todo el mundo

Para garantizar un servicio óptimo y una instalación profesional de calidad de los productos Renson, contamos con una red de embajadores e instaladores oficiales.



Nuestros Embajadores Premium tienen años de experiencia distribuyendo e instalando productos Renson. Se mantienen actualizados en toda la gama de productos y garantizan la máxima asistencia profesional.



Estos embajadores exponen nuestros productos en su espacio expositivo y se aseguran de que todo se instala de forma profesional y adecuada. Adicionalmente ofrecen un servicio posventa.

Encontrar un distribuidor



Puntos de exposición de Renson en todo el mundo



Showroom Kruisem

Polydore Rensonstraat 8
9770 Kruisem • Belgium
renson.net

Showroom Waregem

Maalbeekstraat 10
8790 Waregem • Belgium
exit5.be



Showroom Shanghai China

No 33 • Lane 672 • Changle Rd
Jingan District Shanghai, China



Showroom NYC - USA

255 5th Avenue • 6th Floor
NY 10016, New York

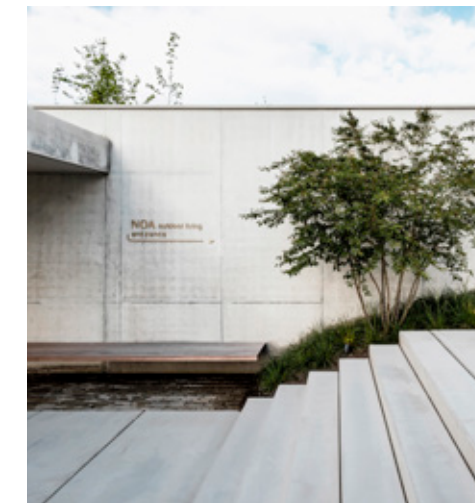

Proud partner of
NOA outdoor living

Polydore Rensonstraat 8
9770 Kruisem • Belgium
noa-outdoor.com

